

ÖRNEK PROGRAMLAMALAR

Esprit E / Spectra SP / Magellan MG Serileri
Montajcı Kodu: 0000 Master (Sistem Ana) Kodu: 1234

Programlama	İşlemler	Açıklamalar																																																
Programlama Moduna Giriş	[ENTER] > [Montajcı Kodu]	Programlama moduna giriş [ARM] ve [STAY] ışığı yanıp söner. Bu programlama Moduna girmiş olduğunuzu belirtir.																																																
Örnek Zon Tanımlamaları	<table border="1"><thead><tr><th>Zon No</th><th>Zon Tanımı</th><th>Kısım</th></tr></thead><tbody><tr><td>[001]</td><td>[01]</td><td>[1]</td></tr><tr><td>[002]</td><td>[05]</td><td>[1]</td></tr><tr><td>[003]</td><td>[08]</td><td>[1]</td></tr><tr><td>[004]</td><td>[16]</td><td>[1]</td></tr><tr><td>[005]</td><td>[07]</td><td>[1]</td></tr><tr><td>[006]</td><td>[10]</td><td>[1]</td></tr><tr><td>[007]</td><td>[00]</td><td>[0]</td></tr></tbody></table>	Zon No	Zon Tanımı	Kısım	[001]	[01]	[1]	[002]	[05]	[1]	[003]	[08]	[1]	[004]	[16]	[1]	[005]	[07]	[1]	[006]	[10]	[1]	[007]	[00]	[0]	<table border="1"><thead><tr><th>Zon No.</th><th>Zon Tanımı</th><th>Kısımlandırma</th></tr></thead><tbody><tr><td>1. Zon</td><td>giriş gecikmeli</td><td>1. Kısım</td></tr><tr><td>2. Zon</td><td>takip zonu</td><td>1. Kısım</td></tr><tr><td>3. Zon</td><td>ani zon</td><td>1. Kısım</td></tr><tr><td>4. Zon</td><td>24 Saat hırsızlık</td><td>1. Kısım</td></tr><tr><td>5. Zon</td><td>takip zonu (sadece tam kurmada aktif)</td><td>1. Kısım</td></tr><tr><td>6. Zon</td><td>ani zon (sadece tam kurmada aktif)</td><td>1. Kısım</td></tr><tr><td>7. Zon'u</td><td>silme (kapatmak)</td><td></td></tr></tbody></table>	Zon No.	Zon Tanımı	Kısımlandırma	1. Zon	giriş gecikmeli	1. Kısım	2. Zon	takip zonu	1. Kısım	3. Zon	ani zon	1. Kısım	4. Zon	24 Saat hırsızlık	1. Kısım	5. Zon	takip zonu (sadece tam kurmada aktif)	1. Kısım	6. Zon	ani zon (sadece tam kurmada aktif)	1. Kısım	7. Zon'u	silme (kapatmak)	
Zon No	Zon Tanımı	Kısım																																																
[001]	[01]	[1]																																																
[002]	[05]	[1]																																																
[003]	[08]	[1]																																																
[004]	[16]	[1]																																																
[005]	[07]	[1]																																																
[006]	[10]	[1]																																																
[007]	[00]	[0]																																																
Zon No.	Zon Tanımı	Kısımlandırma																																																
1. Zon	giriş gecikmeli	1. Kısım																																																
2. Zon	takip zonu	1. Kısım																																																
3. Zon	ani zon	1. Kısım																																																
4. Zon	24 Saat hırsızlık	1. Kısım																																																
5. Zon	takip zonu (sadece tam kurmada aktif)	1. Kısım																																																
6. Zon	ani zon (sadece tam kurmada aktif)	1. Kısım																																																
7. Zon'u	silme (kapatmak)																																																	
Sistem Ayarları	<p>Not: İstenilen özelliğin tuşunu açmak için yakınız, kapatmak için söndürünüz.</p> <table border="1"><thead><tr><th>Adresler</th><th>Özellikler</th></tr></thead><tbody><tr><td>[700]</td><td>[1]</td></tr><tr><td>[702]</td><td>[1], [2], [3], [4], [5], [6]</td></tr><tr><td>[704]</td><td>[5]</td></tr><tr><td>[705]</td><td>[1]</td></tr><tr><td>[705]</td><td>[6], [7]</td></tr><tr><td>[706]</td><td>[2]</td></tr></tbody></table>	Adresler	Özellikler	[700]	[1]	[702]	[1], [2], [3], [4], [5], [6]	[704]	[5]	[705]	[1]	[705]	[6], [7]	[706]	[2]	<p>2. Kısım (partiton) etkinleştirme [1-3],[4-6],[7-9] tuşları ile panik alarmı verdimen için [1]'den [6]'ya kadar yakınız. Kurma/devredişinde kısa siren ötmesini etkinleştirme ATZ zon çiftlemesini etkinleştirme Sabotaj Denetimini etkinleştirme Dirençli dedektör bağlantısı etkinleştirme</p>																																		
Adresler	Özellikler																																																	
[700]	[1]																																																	
[702]	[1], [2], [3], [4], [5], [6]																																																	
[704]	[5]																																																	
[705]	[1]																																																	
[705]	[6], [7]																																																	
[706]	[2]																																																	
Zamanlayıcılar	<table border="1"><tbody><tr><td>[710]</td><td>[_/_/_/_]</td></tr><tr><td>[745]</td><td>[_/_/_/_]</td></tr><tr><td>[747]</td><td>[_/_/_/_]</td></tr></tbody></table>	[710]	[_/_/_/_]	[745]	[_/_/_/_]	[747]	[_/_/_/_]	<p>Giriş süresi (saniye) Çıkış süresi (saniye) Bell (siren) çıkış süresi (dakika)</p>																																										
[710]	[_/_/_/_]																																																	
[745]	[_/_/_/_]																																																	
[747]	[_/_/_/_]																																																	
Zamanlı Oto Kurma	<p>Not: İstenilen özelliğin tuşunu açmak için yakınız, kapatmak için söndürünüz.</p> <table border="1"><tbody><tr><td>[741]</td><td>[1]</td></tr><tr><td>[761]</td><td>[_/_: _/_]</td></tr></tbody></table>	[741]	[1]	[761]	[_/_: _/_]	<p>1. Kısım zamanlı oto kurma seçeneğini etkinleştirme 1. Kısım oto kurma zamanını girme</p>																																												
[741]	[1]																																																	
[761]	[_/_: _/_]																																																	
PGM	<table border="1"><tbody><tr><td>[220]</td><td>[02]</td></tr><tr><td>[221]</td><td>[02]</td></tr><tr><td>[281]</td><td>[0/0/0]</td></tr></tbody></table>	[220]	[02]	[221]	[02]	[281]	[0/0/0]	<p>Alarm durumunda PGM tetik versin ve alarm kapatıldığında PGM tetiği kessin. PGM aktivasyonu PGM deaktivasyonu PGM çıkış süresi (saniye)</p>																																										
[220]	[02]																																																	
[221]	[02]																																																	
[281]	[0/0/0]																																																	
Gözlem İstasyonu Programı	<p>Not: İstenilen özelliğin tuşunu açmak için yakınız, kapatmak için söndürünüz.</p> <table border="1"><thead><tr><th>Adresler</th><th>Özellikler</th></tr></thead><tbody><tr><td>[800]</td><td>[1], [2], [3], [4], [5], [6], [7]</td></tr><tr><td>[801]</td><td>[1]</td></tr><tr><td>[811]</td><td>[_/_/_/_]</td></tr><tr><td>[815]</td><td>[_/_/_/_/_/_/_/_/_/_/_/_/_/_]</td></tr><tr><td>[816]</td><td>[_/_/_/_/_/_/_/_/_/_/_/_/_/_]</td></tr><tr><td>[839]</td><td>[_/_/_]</td></tr><tr><td>[840]</td><td>[_/_/_]</td></tr><tr><td>[850]</td><td>[_/_: _/_]</td></tr><tr><td>[851]</td><td>[_/_/_]</td></tr><tr><td>[852]</td><td>[_/_/_]</td></tr></tbody></table>	Adresler	Özellikler	[800]	[1], [2], [3], [4], [5], [6], [7]	[801]	[1]	[811]	[_/_/_/_]	[815]	[_/_/_/_/_/_/_/_/_/_/_/_/_/_]	[816]	[_/_/_/_/_/_/_/_/_/_/_/_/_/_]	[839]	[_/_/_]	[840]	[_/_/_]	[850]	[_/_: _/_]	[851]	[_/_/_]	[852]	[_/_/_]	<p>Haberleşme özellikleri yanık olmalıdır. Sürekli rapor gönder özelliği sönük olmalıdır. Abone numarası Tel No 1 Tel No 2 Güç kesintisi rapor gecikmesi (dakika) Test rapor günü (gün) Test rapor saati Kurma rapor gecikmesi (dakika) Açma rapor gecikmesi (dakika)</p>																										
Adresler	Özellikler																																																	
[800]	[1], [2], [3], [4], [5], [6], [7]																																																	
[801]	[1]																																																	
[811]	[_/_/_/_]																																																	
[815]	[_/_/_/_/_/_/_/_/_/_/_/_/_/_]																																																	
[816]	[_/_/_/_/_/_/_/_/_/_/_/_/_/_]																																																	
[839]	[_/_/_]																																																	
[840]	[_/_/_]																																																	
[850]	[_/_: _/_]																																																	
[851]	[_/_/_]																																																	
[852]	[_/_/_]																																																	
VDMP3	<p>VDMP3 Ses Modülü çalma sayısını değiştirme:</p> <table border="1"><tbody><tr><td>[901]</td><td>[_/_/_]</td></tr></tbody></table>	[901]	[_/_/_]	<p>Açıklama Çalma sayısı (varsayılan 008) (000'dan 255'e) çalma sayısı</p> <p>Not: VDMP3 ses modülü panel üzerindeki kişisel telefon arama kaydını (sayfa 2) kullanır.</p>																																														
[901]	[_/_/_]																																																	

Kullanıcı İşlemleri

Not: [☺] tuşu hızlı programlama moduna giriş için kullanılır ayrıca programlama moduna giriş gerekmez.

- Telefon No Kaydı**
- Kişisel telefon arama kaydı*:**
[☺] > [MASTER KODU] > [MEM] > [3] > [1. TEL NO] > [ENTER]
[4] > [2. TEL NO] > [ENTER]
[5] > [3. TEL NO] > [ENTER]
[6] > [4. TEL NO] > [ENTER]
[7] > [5. TEL NO] > [ENTER] > [CLEAR]
- ***Dikkat:** Telefon arama özelliği kullanıldığında elektrik kesintisinde telefon arama seçeneği kapalı(OFF) olmalıdır.
- Elektrik kesintisinde telefon arama seçeneğini açma(yanık)/kapatma(sönük):**
[ENTER] > [Montajcı Kodu] > [804] > [8] > [ENTER] > [CLEAR] > [CLEAR]
- Kod Değişikliği**
- Sistem Master (Ana kodu) değiştirme:**
[☺] > [MASTER KODU] > [01]* > [YENİ KOD] > [YENİ KOD] > [ENTER]>[CLEAR]
- Kullanıcı kodu verme veya değiştirme:**
[☺] > [MASTER KODU] > [Kullanıcı Sırası]* > [YENİ KOD] > [YENİ KOD]>[ENTER]>[CLEAR]
- Kullanıcı kodu silme:**
[☺] > [MASTER KODU] > [Kullanıcı Sırası]* > [SLEEP] tuşuna onay sesi duyana kadar basınız.
- *K10LED Keypad ile kullanılırsa kullanıcı sırası tek haneli, ,K636,K32,K32LED ile kullanılırsa çift haneli girilmelidir. 32 Kullanıcı kodu verilebilir.
- Tarih Saat**
- Tarih/Saat ayarlama:**
[☺] > [MASTER KODU] > [TBL] > [5] > [SA:DA] > [1] > [YYYY/AY/GG] > [CLEAR]
- Kurma & Devredışı Bırakma**
- Normal Kurma:** Bu method seçilen Kısımdaki tüm zonları kurar.
1. [ARM] > [KULLANICI KODU]
2. Her iki kısma geçiş yetkiniz varsa: İstenilen kısma karşılık gelen tuşa basınız ([1] veya [2]). Her iki kısım için onaylama bip sesinin ardından diğer tuşa basınız.
- Evde Kurma:**
1. [STAY] > [KULLANICI KODU]
2. Her iki kısma geçiş yetkiniz varsa: İstenilen kısma karşılık gelen tuşa basınız ([1] veya [2]). Her iki kısım için onaylama bip sesinin ardından diğer tuşa basınız.
- Tek-tuş Normal Kurma:** Sistemi kullanıcı kodu kullanmadan normal kurmanıza izin verir.
1. [ARM] tuşuna 3 sn. basılı tutunuz.
- Zon Bypasslama:** Sistem bir dahaki kurulumunuzda bypasslanan zonu görmeden kurmanıza izin verir.
1. [BYP] > [KULLANICI KODU]'nu giriniz.
2. Bypasslamak istediğiniz zon numaralarını seçiniz. Devamlı Yanık= Zon Açık /Yanıp Sönme=Zon Bypass
3. [ENTER] > [CLEAR] > [CLEAR] tuşlarına basarak işlemi kaydediniz ve çıkınız.
İşlemlerden sonraki ilk kurma işlemi için bypass özelliği aktif duruma gelir.
- Devre Dışı Bırakma:** Sistemi devre dışı bırakmanıza izin verir.
1. [OFF] > [KULLANICI KODU]
- Panik Alarmı:** Herhangi bir acil durumda sistem isteğinize göre sesli veya sessiz panik alarmı yaratır. Bu özellik montajcı tarafından ayarlanmalıdır.
1. [1] ve [3] tuşlarına basılı tutunuz (polis).
- Alarm Görüntüleme:**
Eğer bir zonda alarm oluşmuşsa, zona karşılık gelen tuş yanıp söner [MEM] tuşu yanar ve zonlar hafızaya kaydedilir. Bu ilgili tuşlar zonlar düzelmiş olsa dahi devre dışı bırakılana kadar yanıp sönmeye devam eder. Sistem devre dışı bırakıldığında , [MEM] tuşu yanmaya devam ederken zon tuşları söner. Alarmdaki zonlara karşılık gelen tuşları görmek için [MEM] tuşuna basınız. Alarm hafızası bir sonraki alarm oluştuğunda geçerli bir kod girildiğinde veya sistem tam kurulduğunda silinir.

ÖRNEK KABLOSUZ PROGRAMLAMALAR

KABLOSUZ DEDEKTÖR / KONTAK / PGM MODÜLÜ TANITIMI

- Dikkat:** — Öncelikli olarak eğer kablolu zon kullanıldıysa kablolu zonlar tanıtılmalıdır.
— Panelin antenlerinin takılı olduğundan emin olunuz.
— Tanıtılmış bir zonu silmek için seri numarası kısmına 000000 yazınız.
— Kablosuz dedektör, manyetik kontak ve pgm modülü kablosuz zon olarak aynı şekilde programlanır.

Örnek: 1. Zon'a kablosuz bir dedektör tanıma işlemi nasıl yapılır?

- | | <u>İşlemler</u> | <u>Açıklama</u> |
|----|---------------------------|---|
| 1. | [ENTER] > [Montajcı Kodu] | Programlama Moduna giriş, |
| 2. | [061] | 1. Zon'a Kablosuz bir dedektör tanıtmak için [061] nolu adrese giriniz. (Diğer zonlar için Tablo 1 'e bakınız.) |
| 3. | [_ / _ / _ / _ / _ / _] | Kablosuz dedektörün içinde yazan 6 haneli seri numarasını yazınız. Silmek için [000000] yazınız. |
| 4. | [ENTER] > [CLEAR] | Programdan çıkış. |

Tablo 1

Zonlar	Kısım	Kablosuz Dedektör /Kontak/ PGM Seri Numarası
1. Zon	[061]	_ / _ / _ / _ / _ / _
2. Zon	[062]	_ / _ / _ / _ / _ / _
	↓	↓
32. Zon	[092]	_ / _ / _ / _ / _ / _



KABLOSUZ DEDEKTÖR SİNYAL GÜCÜ ÖLÇME

Örnek:

1. Zona tanıtılmış kablosuz dedektörün sinyal gücünü görmek için dedektörün üzerinde bulunan anti-tamper butonuna [101] adresine girdikten sonra basınız. Keypad üzerinde led göstergesi ile ve sesli olarak sinyal gücünü bildirir (Tablo 2).

Kesim	Açıklamalar
[101]	1. Zon'un sinyal gücünü ölçmek için
[102]	2. Zon'un sinyal gücünü ölçmek için
↓	
[132]	32. Zon'un sinyal gücünü ölçmek için

Tablo 2

Sinyal Güç Göstergesi:	8-10 / 3 Beep = En iyi sinyal	5-7 / 12 Beep = Orta Sinyal	4-1 / 1 Beep = Zayıf sinyal Dedektörün yerini değiştirin
------------------------	-------------------------------	-----------------------------	--

UZAKTAN KUMANDA TANITIMI

Kullanıcı Kodu verme ve Uzaktan Kumanda Tanıtımı

Yeni kullanıcı kodu verme ve yeni kullanıcıya uzaktan kumanda tanıtma işlemi birlikte yapılır.
Her kullanıcı için sadece 1 kumanda tanıtılır.

1. [🔑] > [SİSTEM ANA KODU]
2. [Kullanıcı Sırası] K10LED Keypad ile kullanılırsa kullanıcı sırası tek haneli, K636,K32,K32LED ile kullanılırsa çift haneli girilmelidir.
3. [YENİ KOD] 4 Haneli yeni geçiş kodunuzu yazınız.
4. [KOD ONAYI] 4 Haneli yeni kodunuzu tekrar yazınız.
5. [Tanıtılacak Kumandanın bir tuşuna basınız] Panelin Kumandayı tanıtma işlemi yapılır.
6. [ENTER] > [CLEAR]

Uzaktan Kumanda Buton İşlem Değişikliği (Opsiyonel)

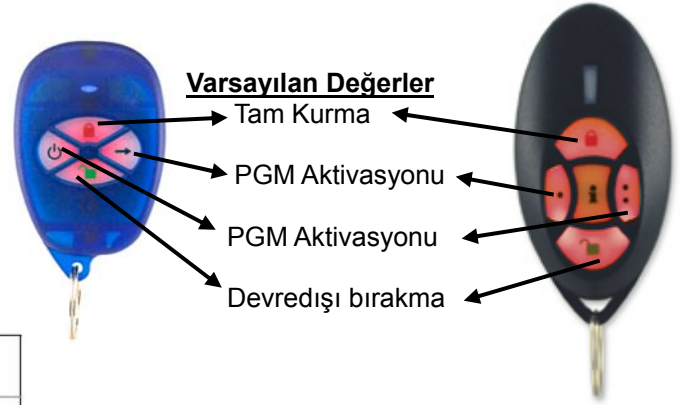

Uzaktan kumanda butonları **varsayılan** değerleri:

REM1	REM2	🔑	⬆️	⬆️
Varsayılan Değerler:	1	B	C	Kapalı

REM3	PGM1 [9]	PGM2 [0]	PGM3 [x]	PGM4 [✓]	PGM5 [●]	PGM6 [●]	PGM3&4 [x] + [✓]	PGM5&6 [●] + [●]
Varsayılan Değerler*:	B	C	D	E	5	6	kapalı	kapalı

Uzaktan kumandanın üzerindeki butonları varsayılan değerlerinden farklı şekilde programlayabilirsiniz.

Tüm Kumandalar için [610] > ___/___/___/___/___/___/___/___/___/___
Sadece 1. Kumanda [611] > ___/___/___/___/___/___/___/___/___/___
↓ ↓
Sadece 32. Kumanda [642] > ___/___/___/___/___/___/___/___/___/___

Örnek: [610] Adresine yazılan değerler tüm kumandalar için geçerlidir.

[610] > 1 / 2 / 8 / 0 > [ENTER] > [CLEAR]
Normal Evde Panik 1 Devredışı
Kurma Kurma



Buton Seçenekleri

- | | |
|--|--|
| [SLEEP] - Bos | [8] - Panik 1 |
| [0] - Devre dışı bırakma | [9] - Panik 2 |
| [1] - Normal / Normal Force Kurma | [A] - Panik 3 |
| [2] - Evde / Evde Force Kurma | [B] - PGM Aktivasyonu(Olay Grubu #8)* |
| [3] - N/A | [C] - PGM Aktivasyonu(Olay Grubu #9)* |
| [4] - Uyku / Uyku Force kurma | [D] - PGM Aktivasyonu(Olay Grubu#10)* |
| [5] - PGM Aktivasyonu (Olay Grubu 22)* | [E] - PGM Aktivasyonu(Olay Grubu #11)* |
| [6] - PGM Aktivasyonu (Olay Grubu 23)* | [E] - PGM Aktivasyonu(Olay Grubu #11)* |
| [7] - Pencere modu etkinleştirme (StayD) | [F] - Paramedic alarmı |

KABLOSUZ KEYPAD TANITIMI

Panele enerji verdikten sonra otomatik keypad tanıtımı için panel 10 dakika süre verecektir.

Dikkat: Panelin antenlerinin takılı olduğundan emin olunuz.

Örnek: 1. Keypad'in tanıtma işlemi nasıl yapılır?

1. Panele ve Kablosuz Keypad'e enerji veriniz.
2. Tanıtmak istediğiniz Keypad'in [ON] ve [BYP] tuşlarına 3 saniye basılı tutunuz. Size 3 sn. içinde onay sesi 'bep' verecektir.
3. [OFF] ışığı yanana kadar bekleyiniz. OFF ışığı Keypadin tanıtıldığını gösterir. (Yaklaşık 30 sn. sürebilir.)
4. Keypad tanıtılmış olacaktır.

Not: 8 Kablosuz Keypad'e kadar 10 dakika içinde tanıtılabilir. Diğer keypadler için aynı işlem tekrarlanır.

KABLOSUZ KEYPAD SİNYAL GÜCÜ ÖLÇME

Örnek: 1. Keypadin sinyal seviyesi nasıl gösterilir?

1. [ENTER] > [0000] Programlama Moduna giriş
2. [591] 1. Keypadin sinyal gücünü görmek için [591] adresine giriniz.
3. [SIGNAL] Kablosuz Keypad sinyal seviyesini görmek için [SIGNAL] tuşuna basınız.
4. Sinyal seviyesi 1'den 10'a kadar rakamları yakarak gösterir. **Tablo 3'e** bakınız.

Kesim	Açıklamalar
[591]	1. Kablosuz Keypad'in sinyal gücü
[592]	2. Kablosuz Keypad'in sinyal gücü
↓	
[598]	8. Kablosuz Keypad'in sinyal gücü



Tablo 3

Sinyal Güç Göstergesi:	8-10 / 3 Beep = En iyi sinyal	5-7 / 12 Beep = Orta Sinyal	4-1 / 1 Beep = Zayıf sinyal Keypadin yerini değiştirin
------------------------	-------------------------------	-----------------------------	--

KONTROL PANELİNE KABLOSUZ TEKRARLAYICI (REPEATER) TANITIMI

Dikkat: MG5000/MG5050 ve RTX3 modülüne maksimum iki tane tekrarlayıcı modül takılabilir.

Otomatik tanıtma:

1. tekrarlayıcının anti-tamper butonuna [545] adresine girdikten sonra basınız. Tekrarlayıcı otomatik olarak tanır.

Kesim	Açıklama
[545]	1. Tekrarlayıcı
[546]	2. Tekrarlayıcı



Sinyal Güç Göstergesi:	8-10 / 3 Beep = En iyi sinyal	5-7 / 12 Beep = Orta Sinyal	4-1 / 1 Beep = Zayıf sinyal Tekrarlayıcının yerini değiştirin
------------------------	-------------------------------	-----------------------------	---

KABLOSUZ TEKRARLAYICIYA KEYPAD / ZON / PGM MODÜLÜ TANITIMI

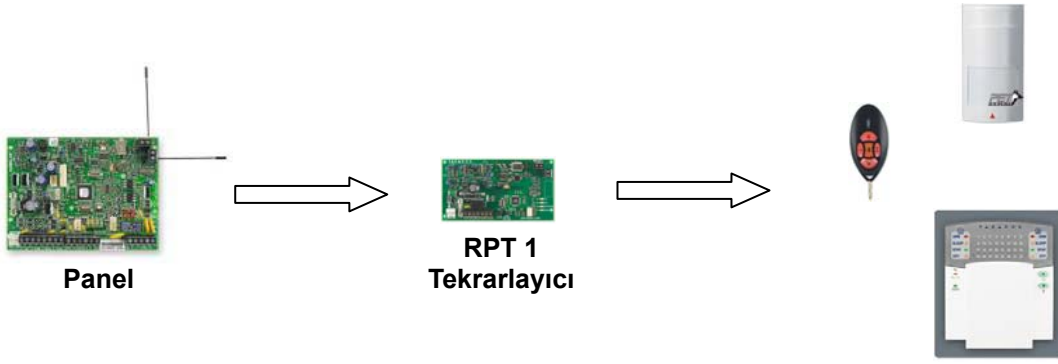

RPT1'e Keypad Tanıtımı

Örnek: 1. tekrarlayıcıya 1. keypad nasıl tanıtılır?

İşlemler	Açıklamalar
1. [ENTER] > [0000]	Programlama Moduna giriş
2. [551]	1. tekrarlayıcıya 1. Keypad'i tanıtmak için [551] adresine giriniz
3. [1]	1. Kablosuz Keypad'i tanıtmak için [1] tuşuna basınız.
4. [Enter] > [Clear]	

Kablosuz Keypad Seçenekleri

İşlemler	Kesim	RPT1 [551]
[1] 1. Kablosuz Keypad sinyalini yinele	<input type="checkbox"/> Kapalı	<input type="checkbox"/> Açık
[2] 2. Kablosuz Keypad sinyalini yinele	<input type="checkbox"/> Kapalı	<input type="checkbox"/> Açık
[8] 8. Kablosuz Keypad sinyalini yinele	<input type="checkbox"/> Kapalı	<input type="checkbox"/> Açık

RPT1'e Zon Tanıtımı

Örnek: 1. tekrarlayıcıya 1. zon nasıl tanıtılır?

İşlemler	Açıklamalar
1. [ENTER] > [0000]	Programlama Moduna giriş
2. [552]	1. tekrarlayıcıya 1. kablosuz Zonu tanıtmak için [552] adresine giriniz.
3. [1]	1. Kablosuz Zonu tanıtmak için [1] tuşuna basınız.
4. [Enter] > [Clear]	

Dikkat: Kablosuz dedektör kaçınıcı zona tanıtıldıysa o zona denk gelen adresteki numara yakılmalıdır.
Ör.: İlk iki zonu kablolu 3. zonu kablosuz kullanıyorsanız [552] adresinde [3]'ü yakmanız gerekir.

Kablosuz Zon Seçenekleri - 1

İşlemler	Kesim	RPT1 [552]
[1] 1. Kablosuz Zon'un sinyalini yinele	<input type="checkbox"/> Kapalı	<input type="checkbox"/> Açık
[2] 2. Kablosuz Zon'un sinyalini yinele	<input type="checkbox"/> Kapalı	<input type="checkbox"/> Açık
[8] 8. Kablosuz Zon'un sinyalini yinele	<input type="checkbox"/> Kapalı	<input type="checkbox"/> Açık

Kablosuz Zon Seçenekleri - 2

İşlemler	Kesim	RPT1 [553]
[1] 9. Kablosuz Zon'un sinyalini yinele	<input type="checkbox"/> Kapalı	<input type="checkbox"/> Açık
[2] 10. Kablosuz Zon'un sinyalini yinele	<input type="checkbox"/> Kapalı	<input type="checkbox"/> Açık
[8] 16. Kablosuz Zon'un sinyalini yinele	<input type="checkbox"/> Kapalı	<input type="checkbox"/> Açık

RPT1'e PGM Tanıtımı

Örnek: 1. tekrarlayıcıya 1. Kablosuz PGM modülü nasıl tanıtılır?

İşlemler	Açıklamalar
1. [ENTER] > [0000]	Programlama Moduna giriş
2. [556]	1. tekrarlayıcıya 1. PGM modülü tanıtmak için [556] adresine giriniz.
3. [1]	1. Kablosuz PGM modülünü tanıtmak için [1] tuşuna basınız.
4. [Enter] > [Clear]	

Kablosuz Keypad Seçenekleri

İşlemler	Kesim	RPT1 [556]
[1] 1. Kablosuz PGM'in sinyalini yinele	<input type="checkbox"/> Kapalı	<input type="checkbox"/> Açık
[2] 2. Kablosuz PGM'in sinyalini yinele	<input type="checkbox"/> Kapalı	<input type="checkbox"/> Açık
[8] 8. Kablosuz PGM'in sinyalini yinele	<input type="checkbox"/> Kapalı	<input type="checkbox"/> Açık

Not: Uzaktan kumanda sinyalleri her zaman tekrarlanır ayrıca işlem yapmaya gerek yoktur.

PARADOX E/SP/MG SERİLERİ HATA GÖRÜNTÜLEME VE DÜZELTME TABLOLARI

Hata Görüntüleme Tablosu

Ana menüyü görmek için **[TBL]** tuşuna basınız. Alt-Menüye geçmek için Ana-menüde hata veren numaraya basınız.

Ana-Menü	Alt-Menü
[1] Kablosuz zon düşük pil/akü uyarısı	[1]- [32] Kablosuz zonlar düşük pil/akü uyarısı
[2] Elektrik hatası	[1] Kontrol paneli aküsü yok veya zayıf akü [2] Kontrol panelinde AC hatası [3] Kontrol panelinde AUX çıkışı aşırı yüklenme [4] Kablosuz keypad AC hatası [5] Kablosuz keypad Pil hatası [6] Kablosuz tekrarlayıcı AC hatası [7] Kablosuz tekrarlayıcı Akü hatası [8] GSM kominikatör modülünde zayıf akü
[3] Siren (bell) hatası	[1] Kontrol panelinde siren (bell) bağlantı hatası [2] Kontrol panelinde siren (bell) aşırı yüklenme
[4] Haberleşme hatası	[1] Kontrol panelinde telefon hattı yok [2] Kontrol panelinde 1. telefon hattı haberleşme hatası [3] Kontrol panelinde 2. telefon hattı haberleşme hatası [4] Kontrol panelinde çağrı cihazı haberleşme hatası [5] Kontrol panelinde ses modülü (VDMP3) hatası [6] Kontrol paneli PC ile haberleşme hatası [9] GSM Servis yok (GSM Network hatası) [10] IP Modülü No Servisi (network hatası/sadece SP panellerde) [STAY] GSM RF karıştırıcı/parazit hatası [OFF] IP alıcı (receiver) kayıtlanmadı (IP/GPRS)(sadece SP panellerde)
[5] Sabotaj ve/veya zon kablolama hatası	[1] den [32] Zonlarda tamper ve/veya zon kablolama hatası
[6] Modul sabotaj hatası	[1] 2WPGM (Kablosuz PGM modülü) [2] Keypad bus [3] ZX8 bus modül (Kablolu zon genişleme modülü) [4] RTX3 bu modül (Kablosuz alıcı/verici modülü) [5] Kablosuz keypad [6] GSM Bus modülü
[7] Yangın döngüsü hatası	[1] - [32] Zonlarda yangın loop hatası
[8] Tarih/saat hatası	
[9] Kablosuz zon denetim kaybı	[1] - [32] Zonlarda denetim kaybı [STAY] RF Karışma hatası
[0 (10)]veya[10] Modül denetim kaybı	[1] 2WPGM (Kablosuz PGM modülü) [2] Keypad bus hatası (Panel resetleme bu hatayı düzeltmez. [3] ZX8 bus modül (Kablolu zon genişleme modülü) [4] RTX3 bu modül (Kablosuz alıcı/verici modülü) [5] Kablosuz keypad denetim hatası [6] Kablosuz tekrarlayıcı (repeater) denetim hatası [7] PGM4 bus Modülü (PGM Genişleme Modülü) [8] Ses Modülü (VDMP3) [9] GSM modülü (PCS100) [10] Internet Modülü (IP100)
[16] Keypad hatası (sadece K32/K32RF/K32IRF/K32I)	
[17] Panelin V3.2 veya üstüne güncelleyin (sadece K32IRF)	
[Sleep] Keypad hatası (sadece K636 / K10V/H)	

Hata Düzeltme Tablosu

Ana menüyü görmek için **[TBL]** tuşuna basınız. Alt-Menüye geçmek için Ana-menüde hata veren numaraya basınız.

Ana-Menü	Alt-Menü
[1] Kablosuz zon düşük pil uyarısı	[1]- [32] Kablosuz zonların pilini kontrol ediniz gerekli görürseniz değiştiriniz.
[2] Elektrik hatası	[1] Kontrol paneli akü voltajını ve panelin cam sigortasını kontrol ediniz. Akü voltajı düşükse akü şarj olduğunda hata düzelir. Akü şarj tutmuyorsa. aküyü değiştiriniz. Eğer panelin cam sigortası atmış ise 5A. cam sigorta ile değiştiriniz. [2] Kontrol paneli trafo girişinde (220 volt) ve çıkışında (16 volt) enerji olduğunu kontrol ediniz. Şebeke voltajının geldiğini kontrol ediniz. [3] Kontrol panelinde AUX çıkışından fazla akım çeken ürün/ürünler olabilir kontrol ediniz. Besleme yetersiz ise PS817 güç kaynağı kullanınız. [4] Kablosuz keypad adaptörünün çıkışını (12 volt DC) ve şebeke voltajının geldiğini kontrol ediniz. [5] Kablosuz keypad pilini kontrol ediniz. Pil zayıf ise şarj bitiminden sonra hata düzelecektir. Pil şarj tutmuyorsa değiştiriniz (BLC5). [6] Kablosuz tekrarlayıcı trafo girişinde (220 volt) ve çıkışında (16 volt) enerji olduğunu kontrol ediniz. Şebeke voltajının geldiğini kontrol ediniz. [7] Kablosuz tekrarlayıcı akü voltajını ve cam sigortasını kontrol ediniz. Akü voltajı düşükse akü şarj olduğunda hata düzelir. Akü şarj tutmuyorsa. aküyü değiştiriniz. Eğer tekrarlayıcının cam sigortası atmış ise 5A. Cam sigorta ile değiştiriniz. [8] GSM kominikatör modülü akü voltajını kontrol ediniz. Akü voltajı düşükse akü şarj olduğunda hata düzelir. Akü şarj tutmuyorsa. aküyü değiştiriniz.
[3] Siren (bell) hatası	[1] Bell çıkışını ve siren bağlantınızı kontrol ediniz. Panel üzerinde BELL + ve BELL – arasına mutlaka 1k direnç takınız. [2] Kontrol panelinde siren (bell) fazla akım çekiyor. Siren aküsünü kontrol ediniz. Sirenin akü voltajı düşükse akü şarj olduğunda hata düzelir. Akü şarj tutmuyorsa aküyü değiştiriniz.
[4] Haberleşme hatası	[1] Kontrol panelinde telefon hattı bağlı değil veya telefon hattı kopuk. Telefon hattını ve bağlantısını kontrol ediniz. [2] Kontrol paneli merkez istasyonun 1. telefonuyla haberleşemiyor. Telefon hattı bağlantısını kontrol ediniz. Merkez İstasyonu Telefon numarasını [815] adresinden kontrol ediniz. Panelin telefon hattına paralel telefon bağlanmış olabilir. Merkez istasyon alıcısı yoğun olabilir. Telefon hattı dahili hat ise hat alınmadan arama yaptırılıyor olabilir. Direkt telefon hattına bağlayınız. [3] Kontrol paneli merkez istasyonun 2. telefonuyla haberleşemiyor. Telefon hattı bağlantısını kontrol ediniz. Merkez İstasyonu Telefon numarasını [816] adresinden kontrol ediniz. Panelin telefon hattına paralel telefon bağlanmış olabilir. Merkez istasyon alıcısı yoğun olabilir. Telefon hattı dahili hat ise hat alınmadan arama yaptırılıyor olabilir. Direkt telefon hattına bağlayınız. [4] Kontrol paneli çağrı cihazıyla haberleşemiyor. [5] Kontrol paneli ses modülü (VDMP3) ile haberleşemiyor. Panelin enerjilerini kesip tekrar veriniz. [955] adresinde modül taraması yaptırınız. [6] Kontrol paneli PC ile haberleşemiyor. PC numarasını kontrol ediniz. [9] GSM şebekeye kayıtlanamıyor. Pin kodu sorgulamasının kapalı olduğunu ve sinyal güçlerini kontrol ediniz ve gerekli görürseniz anten uzatması kullanınız. [10] IP Modülünün network ağına bağlı olduğunu kontrol ediniz. Kablonun kopuk veya hatalı bağlanmamış olduğuna bakınız.(sadece SP panellerde) [STAY] Yakın çevrede GSM RF karıştırıcı cihazı veya yüksek frekansta parazit kaynağı mevcut olabilir. [OFF] IP modüle girilen IP adreslerini ve port numaralarını kontrol ediniz.(IP/GPRS)(sadece SP panellerde)
[5] Sabotaj ve/veya zon kablolama hatası	[1] - [32] Zon bağlantılarınızı ve dedektör kapak sabotajlarını kontrol ediniz.
[6] Modul sabotaj hatası	[1] 2WPGM Kablosuz PGM modülünün kapağı tam oturmamış veya kapağı açık olabilir. Kapağı kontrol ediniz. [2] Keypad bus kablosu sökülmüş veya kopmuş olabilir. Keypad kablosunu kontrol ediniz. [3] ZX8 Kabloluz zon genişleme modülü sabotajını kontrol ediniz. [4] RTX3 Kabloluz alıcı/verici modülü kapağı kapanmamış olabilir. Kontrol ediniz.

	<p>[5] Kablosuz keypad duvar sabotajını kontrol ediniz. Duvar sabotajı kapanmamış olabilir veya keypad yerine montaj edilmemiş olabilir.</p> <p>[6] GSM Bus modülü kapak sabotajını kontrol ediniz. Kapak sabotajı kapanmamış veya kapak açık olabilir.</p>
[7] Yangın döngüsü hatası	[1] - [32] Yangın zon bağlantınızı ve zon programınızı kontrol ediniz.
[8] Tarih/saat hatası	[] > [MASTER KODU] > [TBL] > [5] > [SA:DA] > [1] > [YYYY/AY/GG] > [CLEAR]
[9] Kablosuz zon denetim kaybı	<p>[1] - [32] Kablosuz zonlar panel ile denetim yapamıyor.[101] - [132] adreslerine girerek zonların sinyal seviyelerini kontrol ediniz. Sinyal seviyeleri düşük ise yer değişimi yaparak sinyal gücü yüksek olan bölgeye montajını yapınız. Eğer manyetik kontak ise sorunu çözmek için RPT1 Tekrarlayıcı modül kullanınız.</p> <p>[STAY] RF Karışması algılanıyor. Yakın çevrede RF karıştırıcı cihazı veya yüksek frekansta parazit kaynağı mevcut.</p>
[0]veya[10] Modül denetim kaybı	<p>[1] Panel 2WPGM Kablosuz PGM modülünü görmüyor. Beslemesini ve sinyal gücünü kontrol ediniz. Eğer modül sökülmüş ise Programlama modunda [955] yazınız ve uyarı sesi gelene kadar bekleyiniz.</p> <p>[2] Panel Keypadi görmüyor.Keypad bağlantılarını kontrol ediniz.Eğer keypad sökülmüş ise Programlama modunda [955] yazınız ve uyarı sesi gelene kadar bekleyiniz.</p> <p>[3] Panel ZX8 bus modülünü görmüyor.ZX8 bağlantılarını kontrol ediniz. Eğer ZX8 sökülmüş ise Programlama modunda [955] yazınız ve uyarı sesi gelene kadar bekleyiniz.</p> <p>[4] Panel RTX3 Kablosuz alıcı/verici modülünü görmüyor.RTX3 bağlantılarını kontrol ediniz. Eğer RTX3 sökülmüş ise programlama modunda [955] yazınız ve uyarı sesi gelene kadar bekleyiniz.</p> <p>[5] Panel Kablosuz keypadi görmüyor. Keypadin sinyal seviyesini ve pilini kontrol ediniz. Eğer kablosuz keypad sökülmüş ise Programlama modunda [955] yazınız ve uyarı sesi gelene kadar bekleyiniz.</p> <p>[6] Panel Kablosuz tekrarlayıcı (RPT1) modülünü görmüyor. RPT1'in sinyal seviyesini, trafo ve akü bağlantılarını kontrol ediniz. Eğer kablosuz tekrarlayıcı sökülmüş ise Programlama modunda [955] yazınız ve uyarı sesi gelene kadar bekleyiniz.</p> <p>[7] Panel PGM4 PGM Genişleme Modülünü görmüyor.Bağlantılarını kontrol ediniz.Eğer sökülmüş ise Programlama modunda [955] yazınız ve uyarı sesi gelene kadar bekleyiniz.</p> <p>[8] Panel VDMP3 Ses Modülünü görmüyor.VDMP3 modülünü kontrol ediniz. Üzerinde Error ledi yanıyor ise panel beslemeleri kesip yeniden veriniz. Sorun devam ederse Programlama modunda [955] yazınız ve uyarı sesi gelene kadar bekleyiniz.</p> <p>[9] Panel PCS100 GSM modülünü görmüyor. PCS100 modülünün seri bağlantı kablosunun doğru yere takılı olduğunu kontrol ediniz. (PCS100 GSM edition=Serial - Panel=Ebus) (PCS100 GPRS edition= In field programmer - Panel=Serial)</p> <p>[10] Panel IP100 Internet Modülünü görmüyor. Seri bağlantı kablosunun doğru yere takılı olduğunu kontrol ediniz. (IP100=Serial – Panel= Serial)</p>
[16] Keypad hatası (sadece K32/K32RF/K32IRF/K32I)	Kablo bağlantısında hatalı bağlantı veya kopuk kablo olabilir. Keypad bağlantısını kontrol ediniz.
[17] Panelin V3.2 veya üstüne güncelleyin (sadece K32IRF)	Panel K32IRF Keypadi desteklemiyor. Panel güncellemelerini kontrol ediniz. V3.2 veya üzeri versiyon panellerle uyumludur.
[Sleep] Keypad hatası (sadece K636 / K10V/H)	Kablo bağlantısında hatalı bağlantı veya kopuk kablo olabilir. Keypad bağlantısını kontrol ediniz.

E Serisi Panel Resetleme: Panele enerji vermeden önce Zon 1 girişi ile PGM girişi arasına bir kablo bağlayınız. Panele enerji verip 6 saniye bekleyiniz. Kabloyu çıkartınız. Panel varsayılan değerlerine dönecektir.

SP/MG Serileri Panel Resetleme:

- 1. yol:** Panel üzerindeki RESET butonuna 5 saniye basılı tutunuz. Panel üzerindeki STATUS LED'i yanıp sönmeye başladığında 2 saniye içinde RESET butonuna tekrar basınız. Panel varsayılan değerine dönecektir.
- 2. yol:** Programlama modunda iken [950] adresine giriniz ve [ENTER] tuşuna basınız. 10 sn bekleyiniz. Panel varsayılan değerlerine dönecektir.

Not: Resetleme işlemi veri yolu modülü hatasını sıfırlamaz. Modül hatasını düzeltmek için [955] adresine giriniz.

Tüm ayrıntılı bağlantı şemaları ve teknik dökümanlara www.paradox.com.tr adresinden ulaşabilirsiniz.

Tek Dedektör ve Kontak Bağlantısı

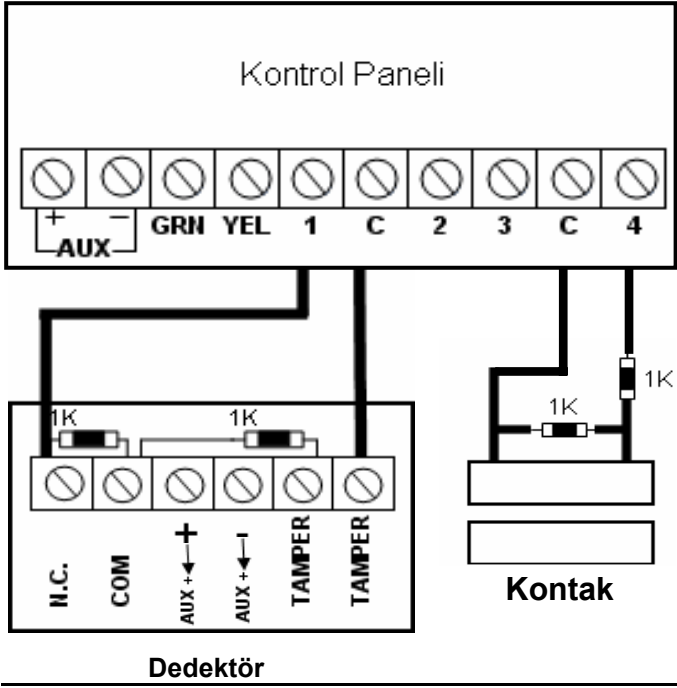

Çift (ATZ) Dedektör Bağlantısı

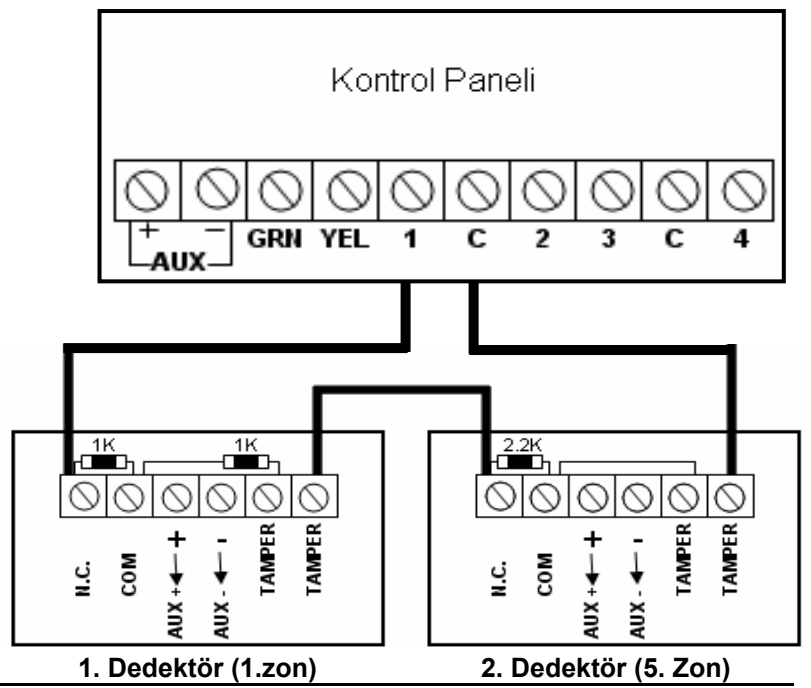

Keypad Bağlantısı

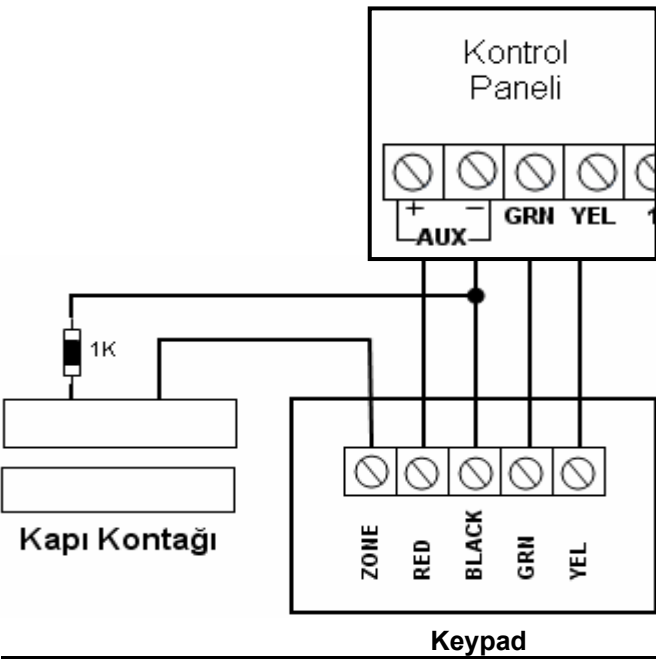

Telefon Hattı Bağlantısı

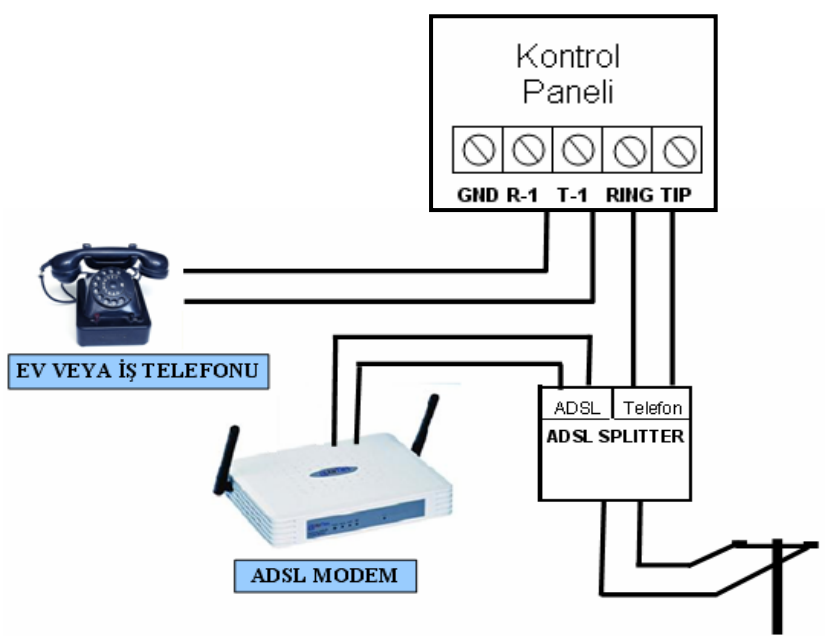

Duman Dedektörü Bağlantısı

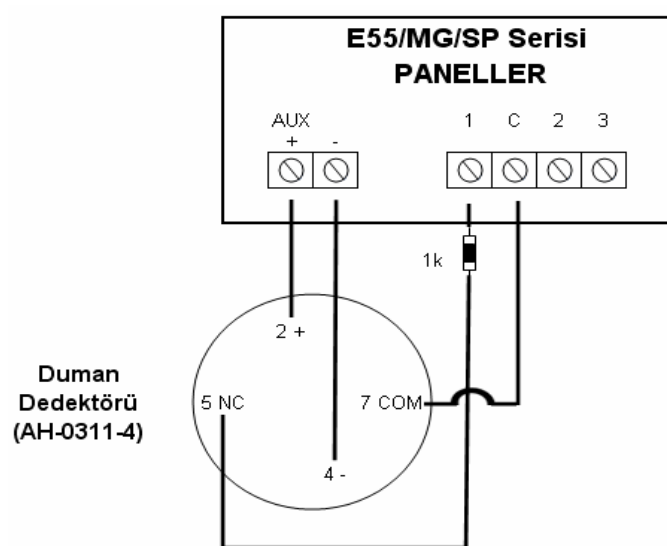

Siren Bağlantısı (E Serisi)

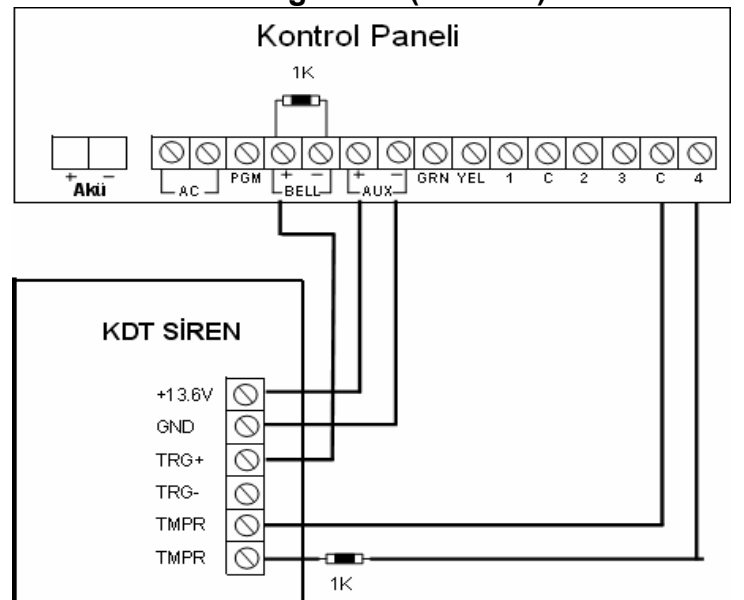

E serisi Bell + tetikleme / SP, MG, EVO serileri BELL - tetikleme ile çalışır.